

リールリンスユニット  
 節水スプレーバルブ  
 プレリンスユニット  
 ユーティリティ  
 スプレー  
 グラスファイラー  
 ケトルファイラー  
 フォーセット  
 デイパーウエ  
 ル・サービ  
 ス  
 フットバルブ  
 ロータリー  
 ドレンバルブ  
 アクセサリー  
 バーツリス  
 ト

# ACCESSORIES

## スパウト

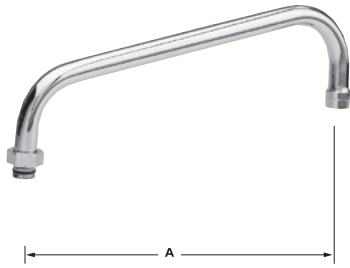

モデルNo. A  
 #3960-(150mm)  
 #3961-(200mm)  
 #3962-(250mm)  
 #3963-(300mm)  
 #3964-(350mm)  
 #3967-(400mm)

## ゲースネック型スパウト

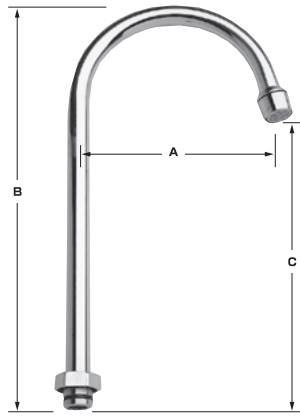

モデルNo. A B C  
 #3965-(140mm) (295mm) (195mm)  
 #3968-(90mm) (185mm) (95mm)

## アドオンフォーセット



プレリンスユニット等に後付けすることができます。

モデルNo. A  
 #2901-6 (150mm)  
 #2901-8 (200mm)  
 #2901-10 (250mm)  
 #2901-12 (300mm)

## ライザーパイプ

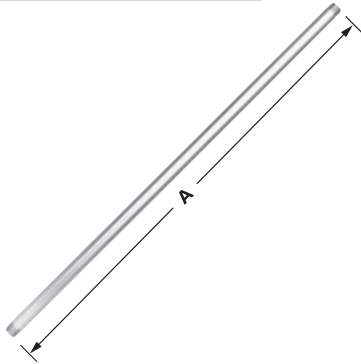

プレリンスユニット用ライザーパイプ。  
 高さを変えたい時に使用します。

モデルNo. A ホース  
 #2901-8301 (100mm)  
 #1001-4307 (200mm)  
 #2927-4302 (300mm) 690mm  
 #2927-4303 (400mm) 760mm  
 #2927-4300 (530mm) 920mm

## ウォールブラケット

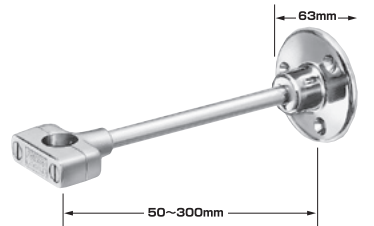

#2902-12  
 プレリンスユニットを固定するためのブラケッ  
 で、壁面からパイプまでの距離が50~300mm  
 の間で使用できます。

## デッキブラケット



#2004-18  
 周囲にパイプを固定する壁面がなくウォール  
 ブラケットが取り付けられない時に使用します。

## バキュームブレーカー



#2932  
 スプレーユニット等に取り付け、ホース内に  
 残った水の逆流を防ぎます。

## ウォールフック



#2907  
 スプレーバルブを掛けておくための壁面取付用  
 フックです。

## パイプフック



#2943  
 ライザーパイプに取り付けて、スプレーバルブを  
 掛けて置くことができます。

## ホース



モデルNo.

- #12130 → (530mm)
- #2916-25\* → (650mm)
- #12157\* → (760mm)
- #2914 → (920mm)
- #12173 → (1220mm)
- #2915 → (1530mm)
- #12203\* → (1830mm)
- #12211\* → (2130mm)
- #12238\* → (2440mm)
- #12246\* → (2740mm)
- #12254\* → (3050mm)
- #12262\* → (3350mm)
- #12270\* → (3660mm)

\*取り寄せ商品につき、多少日数がかかる場合があります。

## ホースアッセンブリ



#2918-44(ホース:920mm)  
#2918-68(ホース:1530mm)  
T&S社のプレリンス用ホースと交換する時に  
使用します。(T&S接続アダプター付)

## ホースアッセンブリ



#9090-44(ホース:920mm)  
国産各社のプレリンス用ホースと交換する時に  
使用します。  
(1/2インチ・メスネジアダプター付)

## 泡沫キャップ



#12564-(節水型:8L/分)  
#3000-8000-(20L/分)

## ポットフィルター用スパウト

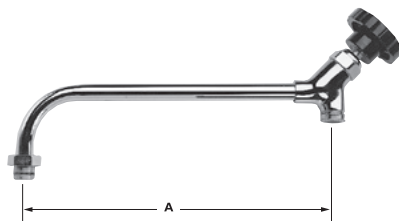

通常のスパウトをポットフィルター用スパウトに  
変更できます。

モデル NO.	A
#11010	→200mm
#4000-0001	→280mm

## ダブルジョイント用スパウト

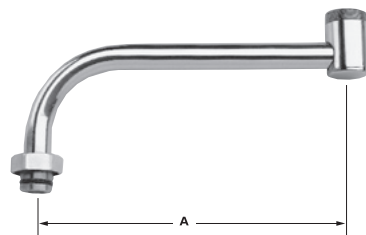

フォーセットに付け加えて、スパウトをダブル  
ジョイント式に変更できます。

モデル NO.	A
#3000-0003	→185mm
#4000-0002	→330mm

## ミキシングバルブ

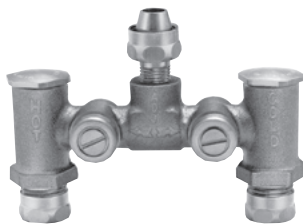

#2970-3  
ミキシングバルブで給水、給湯各々に水量調節  
バルブ、逆流防止弁が装着されています。  
(接続径:IN-給水・給湯1/2インチ、OUT-1/2インチ)

## 洗浄ブラシ



#2949-9001  
スプレーバルブの先端に取り付けて、使用します。

## リストハンドルレバー

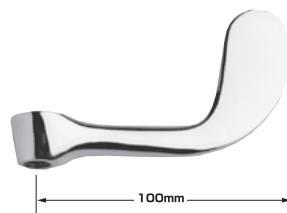

#3984-2300  
通常のハンドルレバーと交換することにより、  
リスト(手首)やエルボー(肘)などでも操作  
しやすくなります。

# PARTS LIST

## プレリンスユニット

リールリンスユニット  
 節水スプレーバルブ  
 プレリンスユニット  
 ユーティリティ  
 スプレー  
 グラスファイラー  
 ケトルファイラー  
 フォーセット  
 デイジー  
 パーウエル  
 ・サービ  
 ス  
 フットバルブ  
 ロータリー  
 ドレンバルブ  
 アクセサリ  
 ー  
 パーツリ  
 スト

2924-6000  
 スプリング

2925-6300  
 ホースフック

2926-3300  
 アダプター

2902-12  
 ウォールブラケット

88315  
 アオドンフォーセット

2914  
 ホース(920mm)

2922-5000  
 ガasket

2913  
 ハンドル

2922-5000  
 ガasket

2990  
 スプレーバルブ



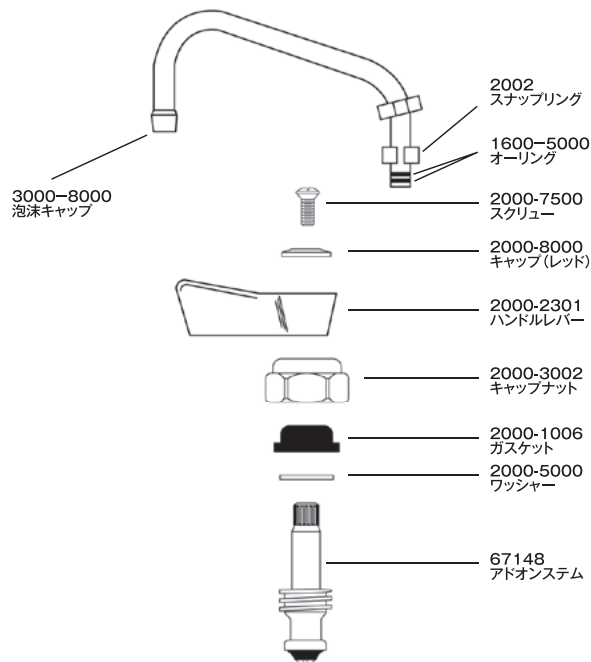



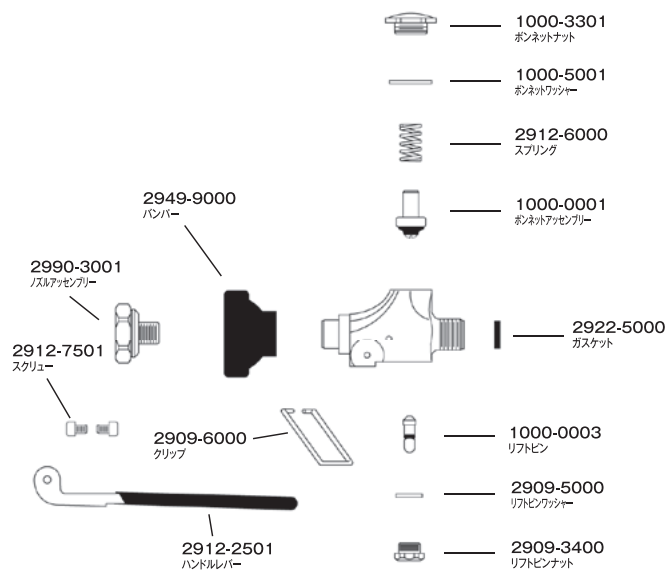











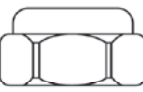
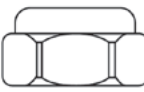



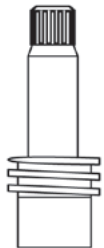

### #88315 アオドンフォーセット

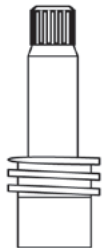

### #2990 スプレーバルブ



## コントロールバルブ

	2000-7500 スクリュー	
	2000-8000 キャップ(レッド)	
	2000-8001 キャップ(ブルー)	
	2000-2301 ハンドルレバー	
	2000-3002 キャップナット	
	2000-1006 ガスケット	
	2000-5000 ワッシャー	
	2000-3407 RHチェックステム	
	2000-3406 LHチェックステム	
	2000-6000 スプリング	
	2000-0001 リテイナー アッセンブリー	
	3000-3309 アダプター	
	3000-5001 ガスケット	